

**ELENCO ELEMENTI FRONTALI / HEAD-ON ELEMENTS**

N°	TIPOLOGIA / TYPE	DIMENSIONI / DIMENSIONS	CORSA V / V STROKE	CARICO / LOAD
1	TAVOLA / TABLE TH65	3000x4000	2000	65000 kg

**PORTE DI ACCESSO ALL'IMPIANTO / ACCESS DOORS**

AO	ACCESSO OPERATORE / OPERATOR ACCESS
AL	ACCESSO AREA LAVORO / WORKING AREA ACCESS
AM	ACCESSO MANUTENZIONE / MAINTENANCE ACCESS

GRIGLIATI IN FONDAZIONE A CURA E CARICO DEL CLIENTE  
METALLIC COVER AT CUSTOMER'S CHARGE AND CARE

PRELIMINARE/PRELIMINARY	X	Area manager (Itafiana)	2024-12-09
SR-5148GB-12s-14		TS-260158	
TS-260158-002-X	1/3		

**PAMA**  
www.pama.it

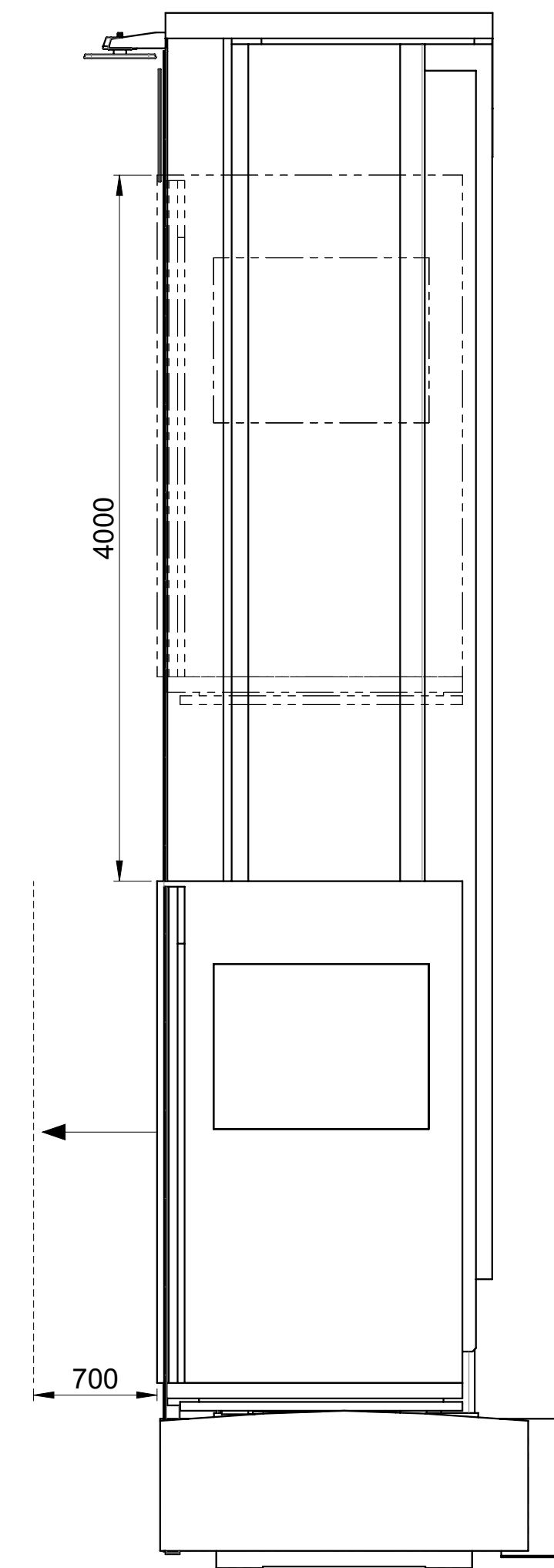

CORSE PEDANA OPERATORE  
OPERATOR PLATFORM'S STROKES

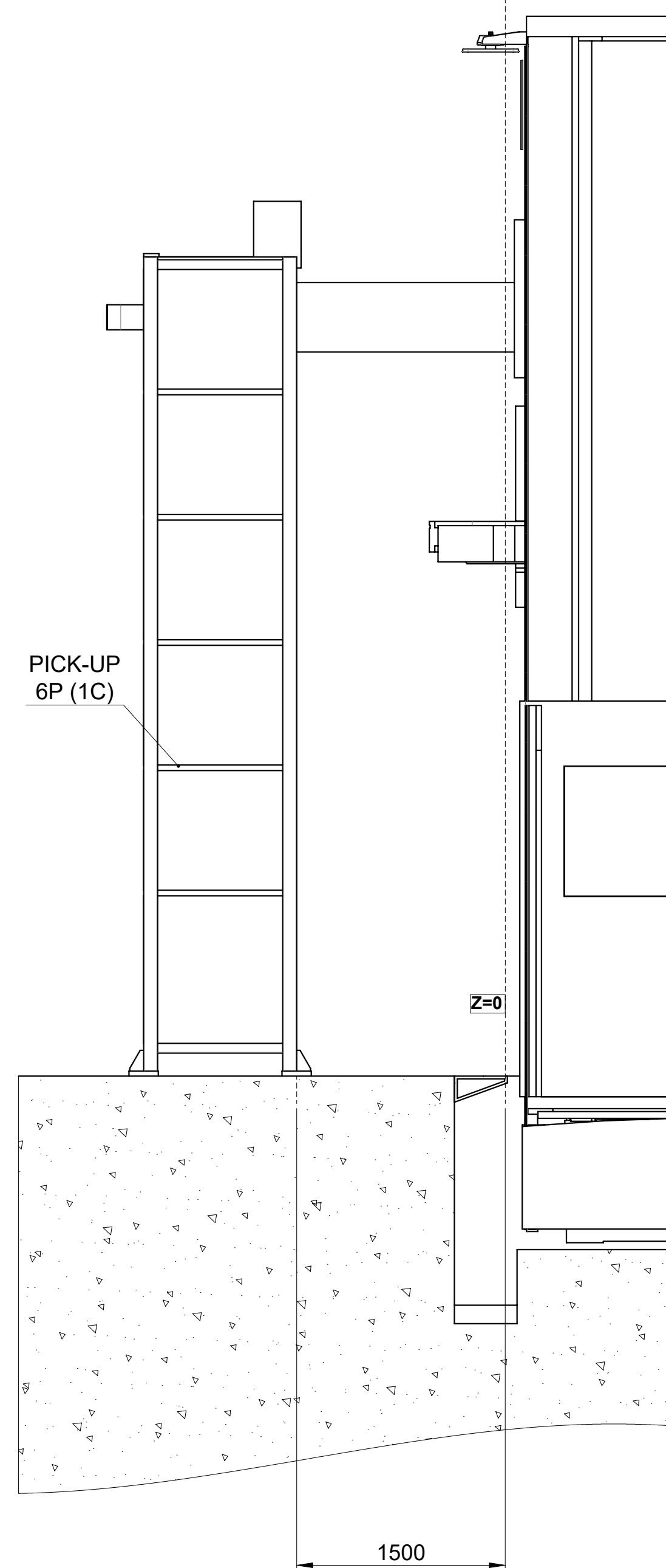

A-A  
270°

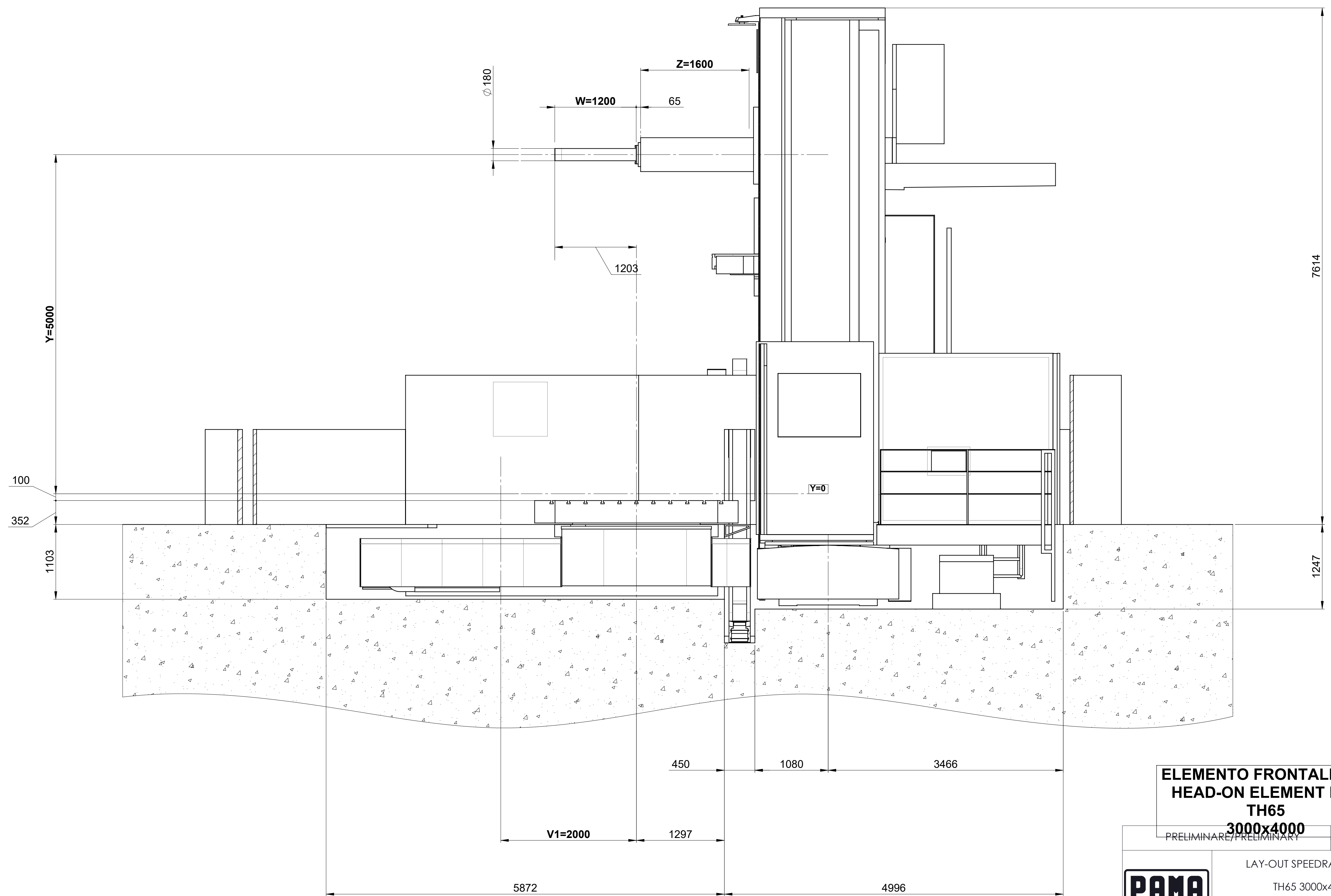
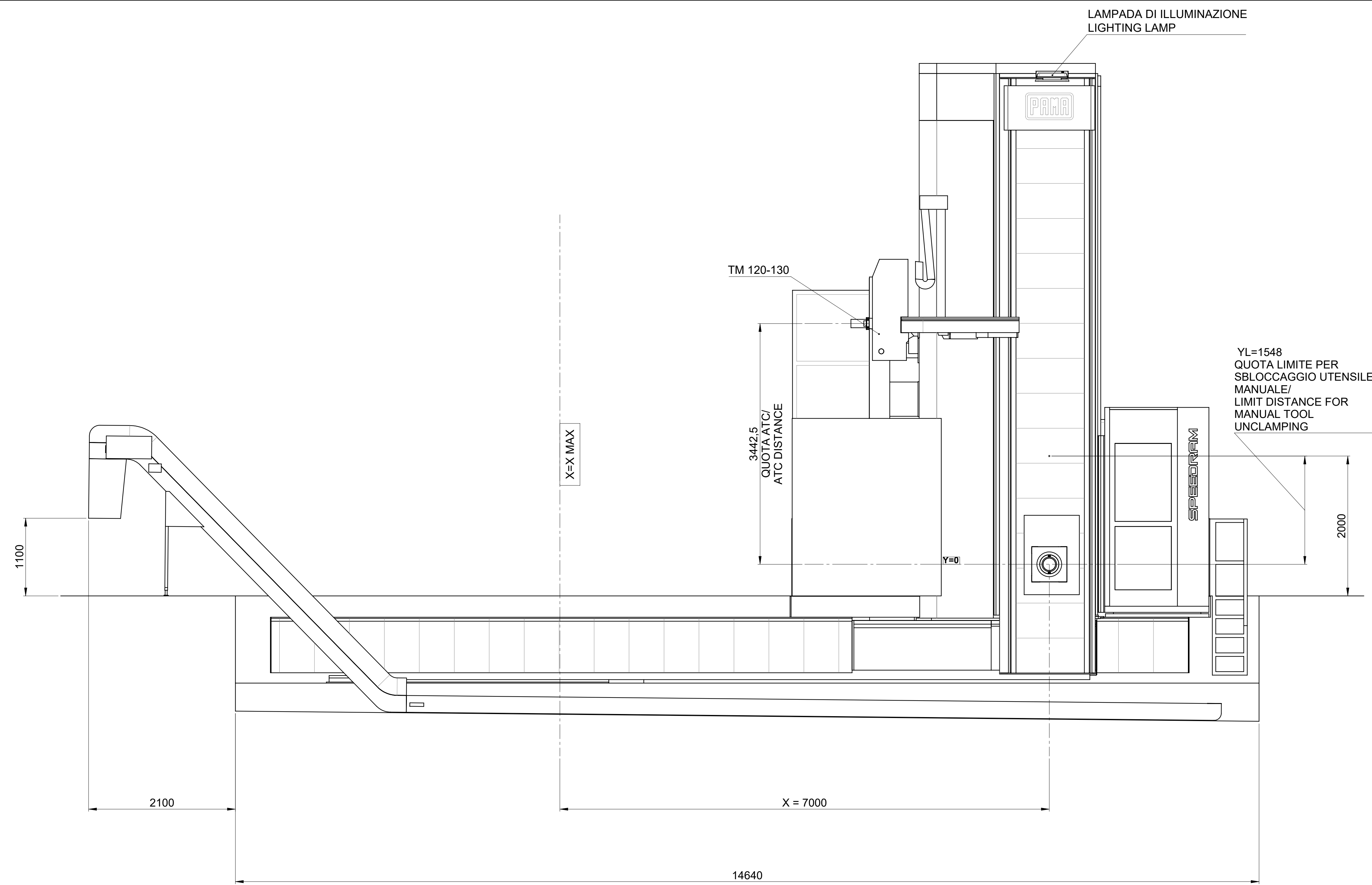

B-B  
270°

ELEMENTO FRONTALE N°1/  
HEAD-ON ELEMENT N°1  
TH65  
3000x4000

PRELIMINARE / PRELIMINARY		Area manager (Italiano)	2024-12-09
Disegnato/Drawn	Verificato/Checked	Disegnato/Drawn	Disegnato/Drawn
LAY-OUT SPEEDRAM 3000 -		TS-260158	
TH65 3000x4000		SR-S148GB-12s-14	
-		2/3	
-		TS-260158-002-X	



www.pama.it  
PAMA S.p.A. è un'azienda leader nel settore delle macchine utensili a controllo numerico. PAMA S.p.A. è un'azienda leader nel settore delle macchine utensili a controllo numerico. PAMA S.p.A. è un'azienda leader nel settore delle macchine utensili a controllo numerico.

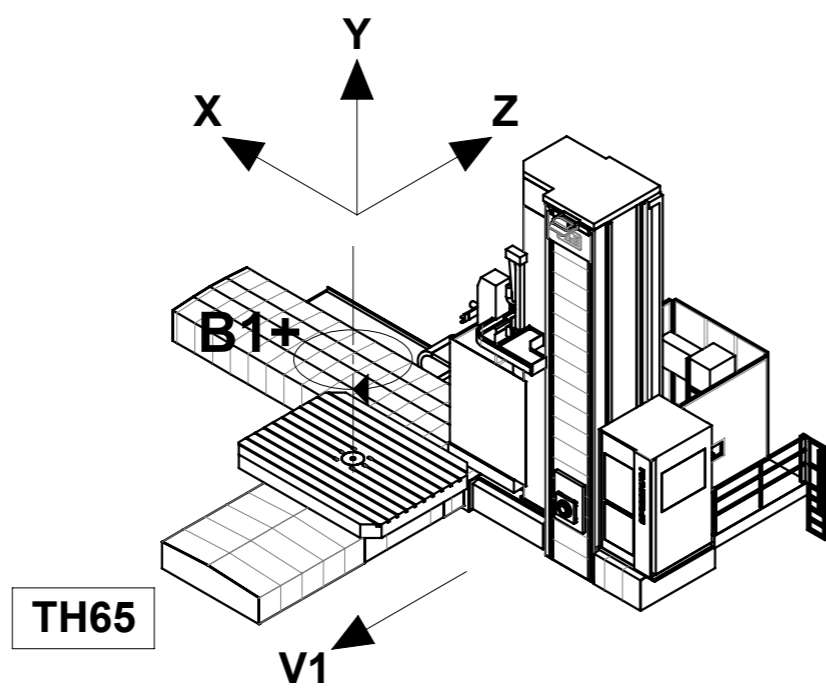
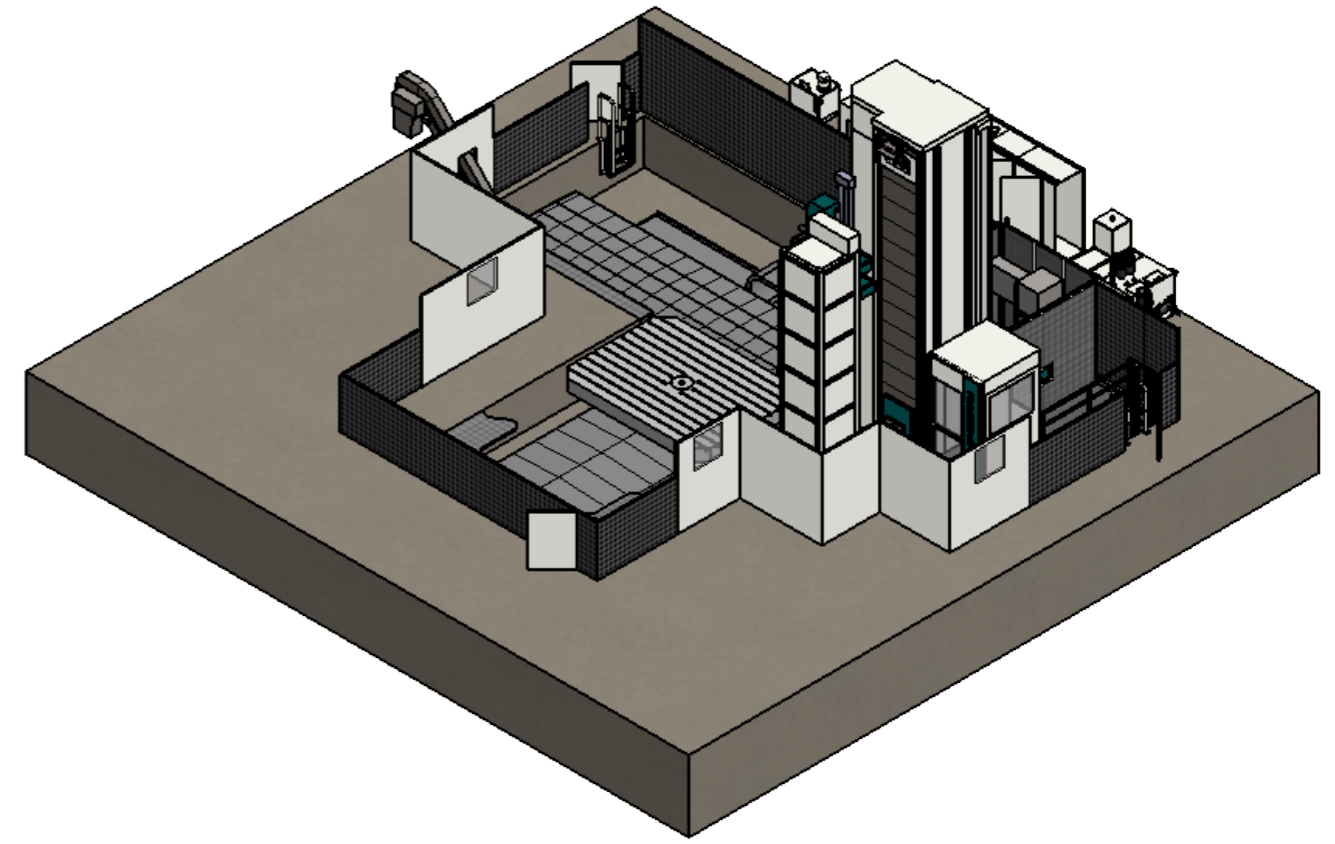

PRELIMINARE/PRELIMINARY		X	Area manager (Italiano)	2024-12-09
Rev.		Disegnato/Drawn		Data/Date
 www.pama.it <small>SW - PAMA Sales Layout REV. X - 24/05/2016</small>	LAY-OUT SPEEDRAM 3000 -		Rif./Ref.	Offerta/Offer
	TH65 3000x4000		TS-260158	
	--		Codice macchina/Machine code	Tipol/Type
		SR-516BGB-12s-14		
		Disegno No./Drawing No.		Foglio/Sheet
		TS-260158-002-X		3/3

Il presente disegno è di proprietà esclusiva della ditta PAMA S.P.A. la quale ne vieta la duplicazione e/o riproduzione e/o copia in qualsiasi forma e con qualsiasi mezzo. La trasmissione del presente disegno non costituisce alcun implicito riconoscimento e/o trasferimento di qualsivoglia diritto sul disegno da parte di PAMA S.P.A. in favore dei soggetti riceventi. Le informazioni e/o i dati contenuti e/o comunque appresi direttamente o indirettamente dal presente disegno non potranno essere divulgati, rivelati, né comunicati a soggetti terzi e dovranno essere trattati dai soggetti detentori come informazioni segrete, ai sensi dell'art. 98 C.P. I. e in conformità a quanto regolato negli specifici accordi di riservatezza che si intendono integralmente richiamati.