

ELENCO ELEMENTI FRONTALI / HEAD-ON ELEMENTS

N°	TIPOLOGIA / TYPE	DIMENSIONI / DIMENSIONS	CORSA V / V STROKE	CARICO / LOAD
1	TAVOLA / TABLE TH65	3000x4000	2000	65000 kg

PORTE DI ACCESSO ALL'IMPIANTO / ACCESS DOORS

AO	ACCESSO OPERATORE / OPERATOR ACCESS
AL	ACCESSO AREA LAVORO / WORKING AREA ACCESS
AM	ACCESSO MANUTENZIONE / MAINTENANCE ACCESS

GRIGLIATI IN FONDAZIONE A CURA E CARICO DEL CLIENTE
METALLIC COVER AT CUSTOMER'S CHARGE AND CARE

PRELIMINARE/PRELIMINARY X Area manager (Itafiana) 2024-12-09
 Lay-out Speedram 3000 - TH65 3000x4000
 SR-S148GB-12s-14
 TS-260127
 TS-260127-002-X 1/3

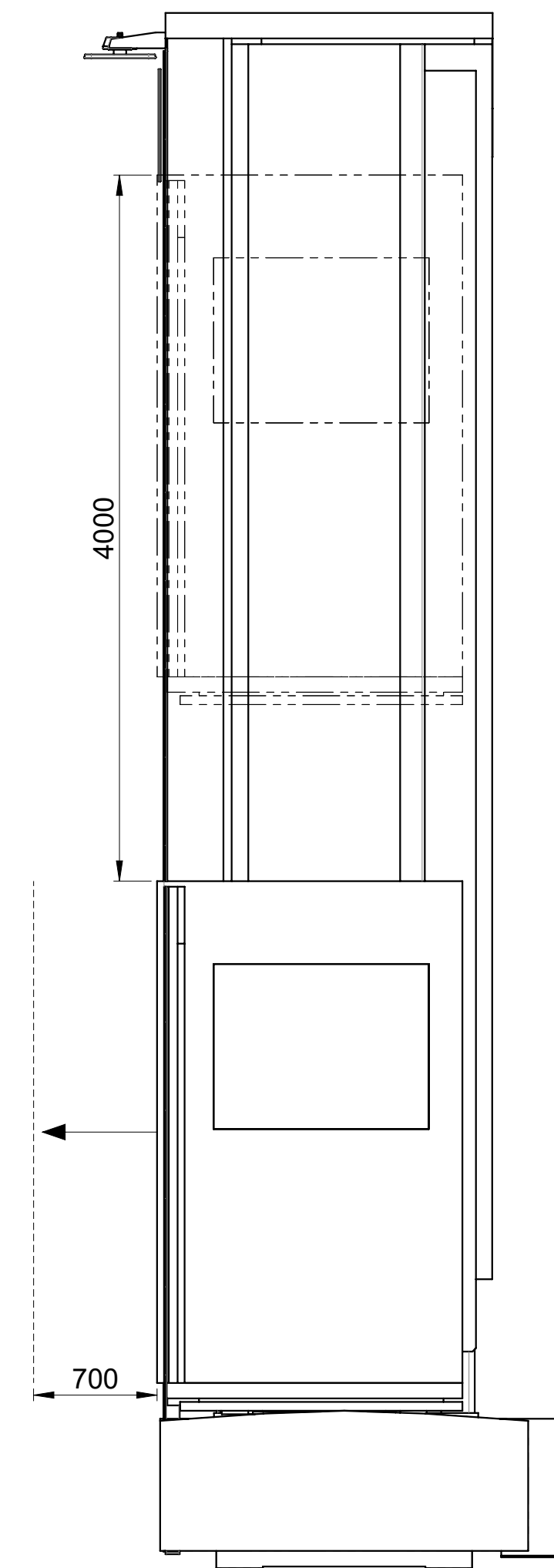

CORSE PEDANA OPERATORE
OPERATOR PLATFORM'S STROKES

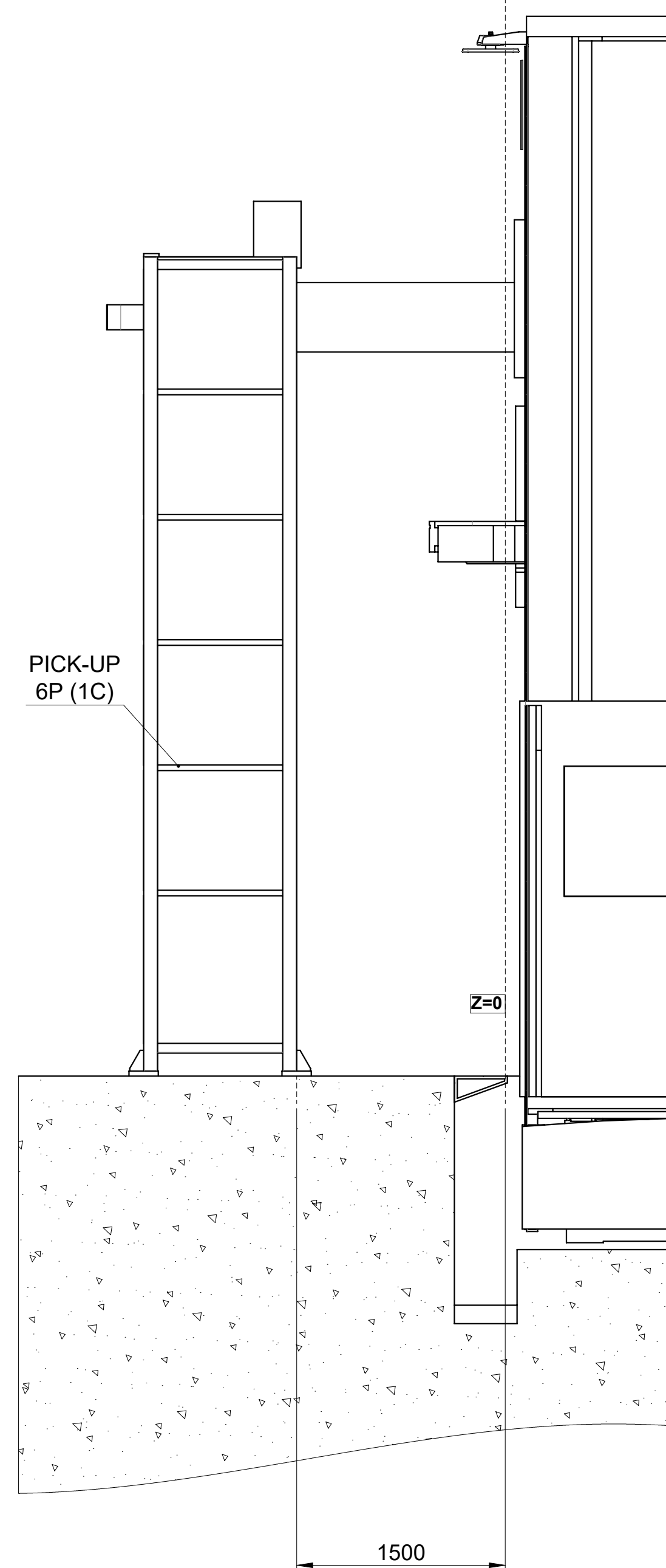

A-A
270°

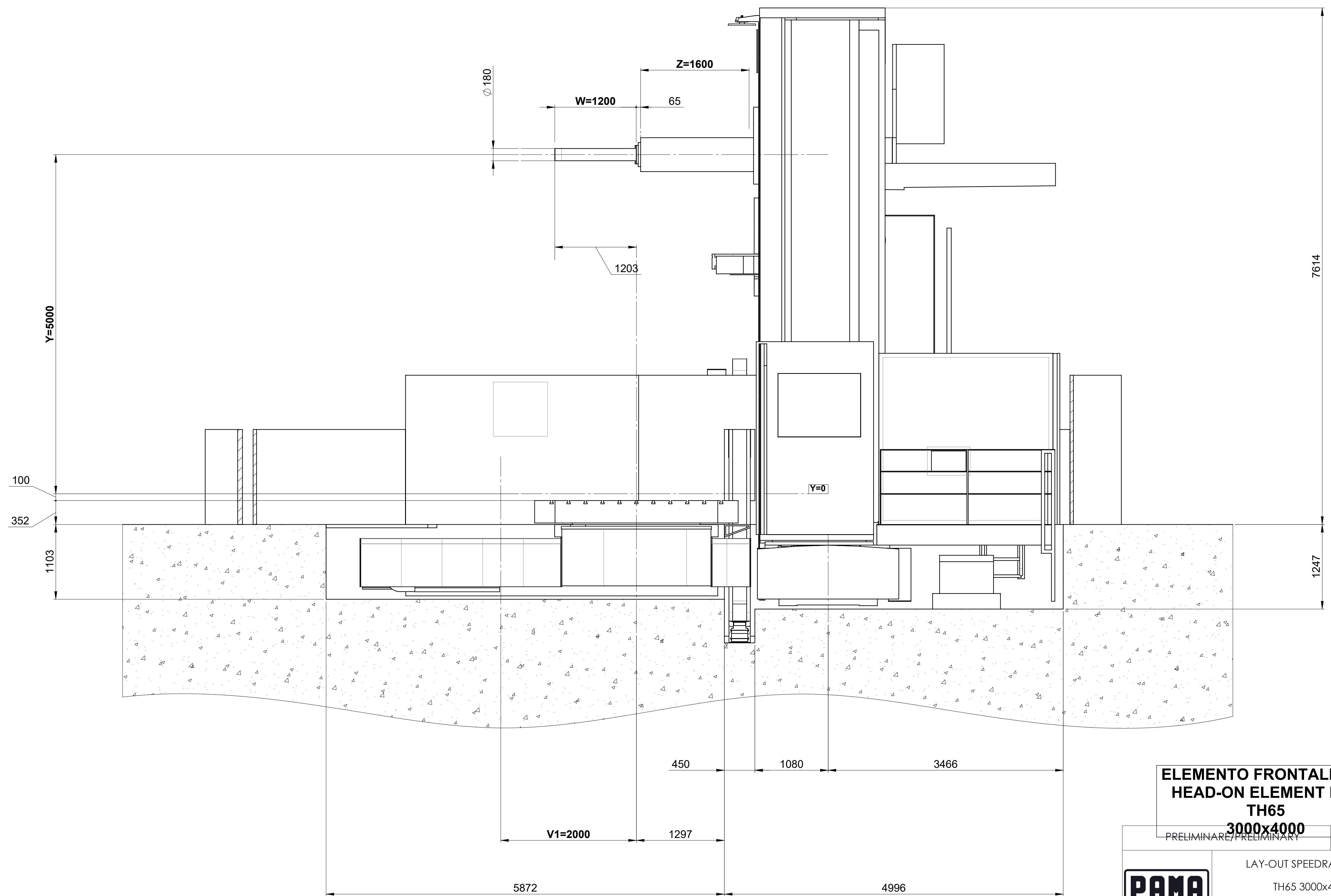
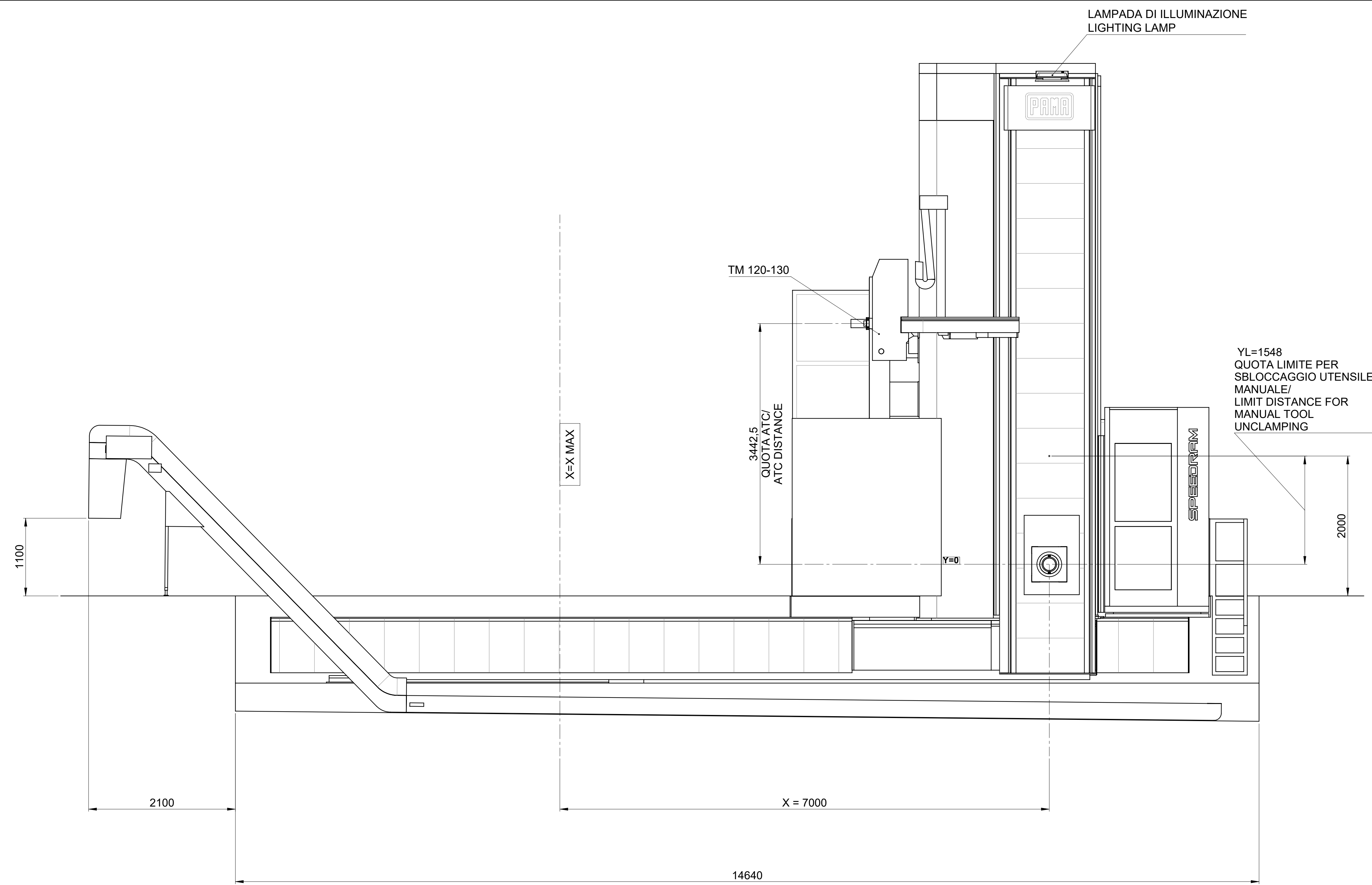

B-B
270°

ELEMENTO FRONTALE N°1/
HEAD-ON ELEMENT N°1
TH65
3000x4000

PRELIMINARE / PRELIMINARY		Area manager (Italiano)	2024-12-09
Disegnato/Drawn	Disegnato/Drawn	Disegnato/Drawn	Disegnato/Drawn
TS-260127	TS-260127	TS-260127	TS-260127
SR-S148GB-12s-14	SR-S148GB-12s-14	SR-S148GB-12s-14	SR-S148GB-12s-14
Disegno No./Drawing No.	Disegno No./Drawing No.	Disegno No./Drawing No.	Disegno No./Drawing No.
2/3	2/3	2/3	2/3
LAY-OUT SPEEDRAM 3000 -		TH65 3000x4000	
PAMA		PAMA	

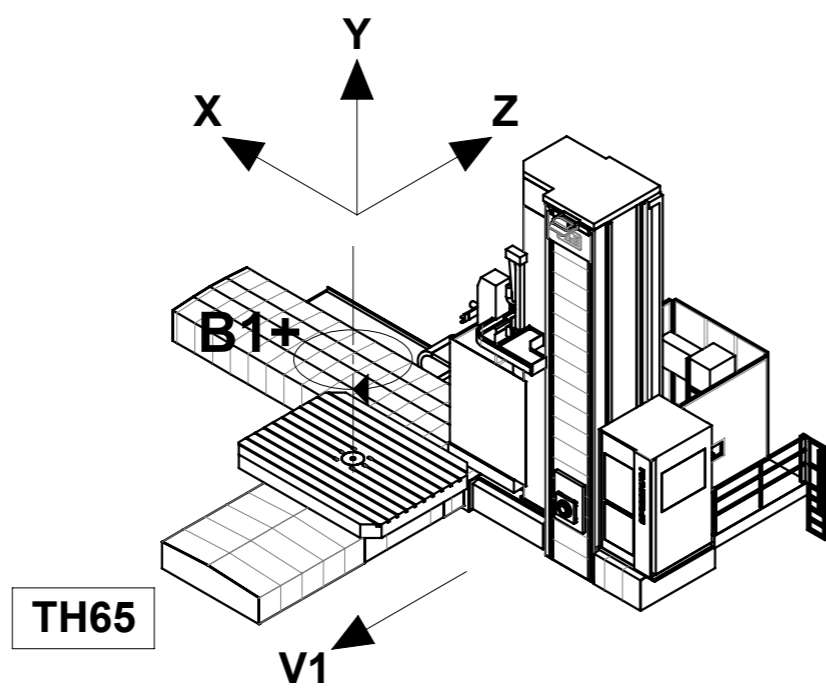
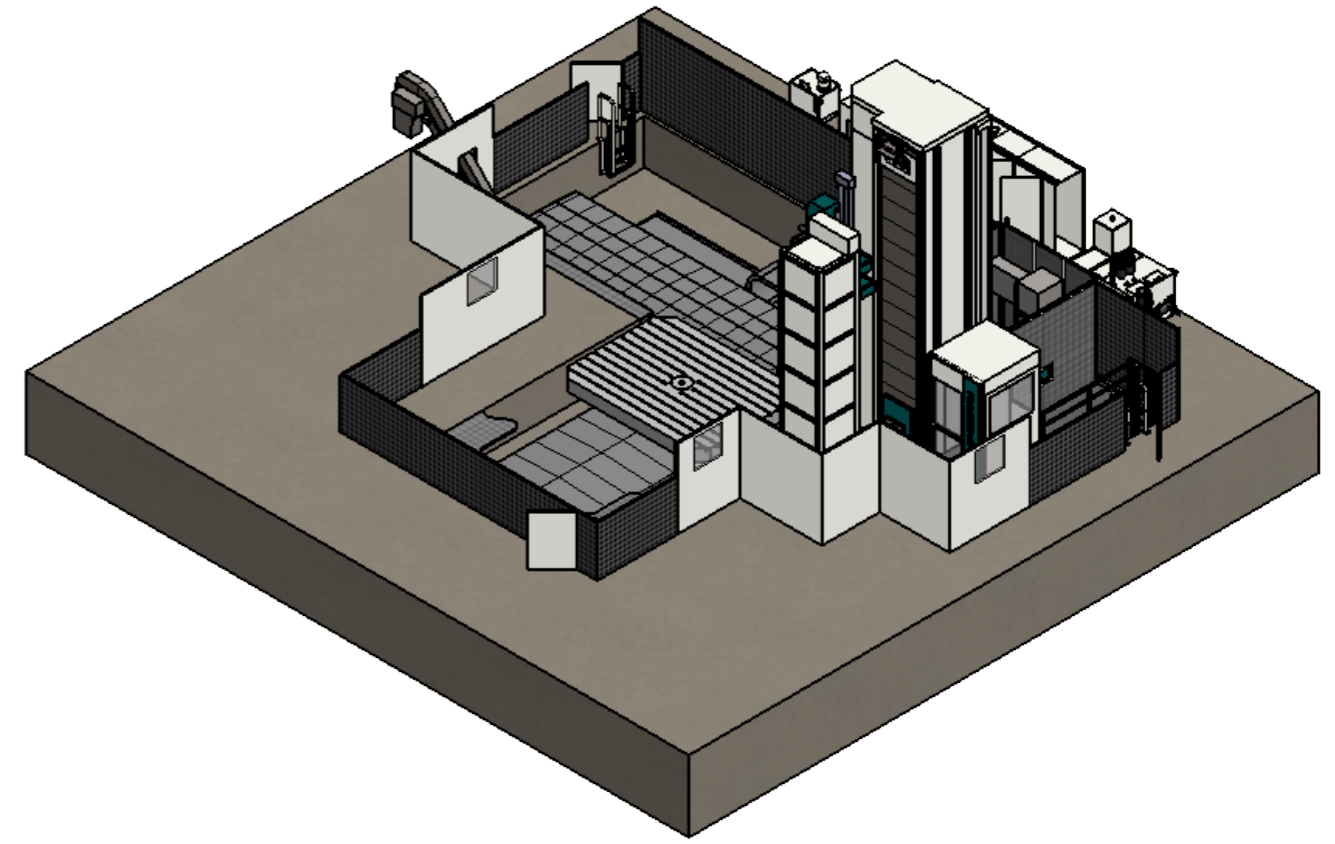

PRELIMINARE/PRELIMINARY		X	Area manager (Italiano)	2024-12-09
Rev.		Disegnato/Drawn		Data/Date
 www.pama.it <small>SW - PAMA Sales Layout REV. X - 24/05/2016</small>	LAY-OUT SPEEDDRAM 3000 -		Rif./Ref.	Offerta/Offer
	TH65 3000x4000		TS-260127	
	--		Codice macchina/Machine code	Tipol/Type
		SR-516BGB-12s-14		
		Disegno No./Drawing No.		Foglio/Sheet
		TS-260127-002-X		3/3

Il presente disegno è di proprietà esclusiva della ditta PAMA S.P.A. la quale ne vieta la duplicazione e/o riproduzione e/o copia in qualsiasi forma e con qualsiasi mezzo. La trasmissione del presente disegno non costituisce alcun implicito riconoscimento e/o trasferimento di qualsivoglia diritto sul disegno da parte di PAMA S.P.A. in favore dei soggetti riceventi. Le informazioni e/o i dati contenuti e/o comunque appresi direttamente o indirettamente dal presente disegno non potranno essere divulgati, rivelati, né comunicati a soggetti terzi e dovranno essere trattati dai soggetti detentori come informazioni segrete, ai sensi dell'art. 98 C.P. I. e in conformità a quanto regolato negli specifici accordi di riservatezza che si intendono integralmente richiamati.