

ELENCO ELEMENTI FRONTALI / HEAD-ON ELEMENTS				
N°	TIPOLOGIA / TYPE	DIMENSIONI / DIMENSIONS	CORSA V / V STROKE	CARICO / LOAD
1	TAVOLA / TABLE TH120	4000x5000	3000	120000 kg
2	PIANO FISSO / FLOOR PLATE	7000X4000	-	15000 kg/m ²

PORTE DI ACCESSO ALL'IMPIANTO / ACCESS DOORS	
AO	ACCESSO OPERATORE / OPERATOR ACCESS
AL	ACCESSO AREA LAVORO / WORKING AREA ACCESS
AM	ACCESSO MANUTENZIONE / MAINTENANCE ACCESS

 GRIGLIATI IN FONDAZIONE A CURA E CARICO DEL CLIENTE
 METALLIC COVER AT CUSTOMER'S CHARGE AND CARE

PRELIMINARE/PRELIMINARY X Maria Laura Tombolato 2024-12-09
 SR-S1-68GB-12th-1-6 TS-260210
 LAY-OUT SPEEDRAM 3000 - TH120 4000x5000
 TS-260210-002-X 1/3

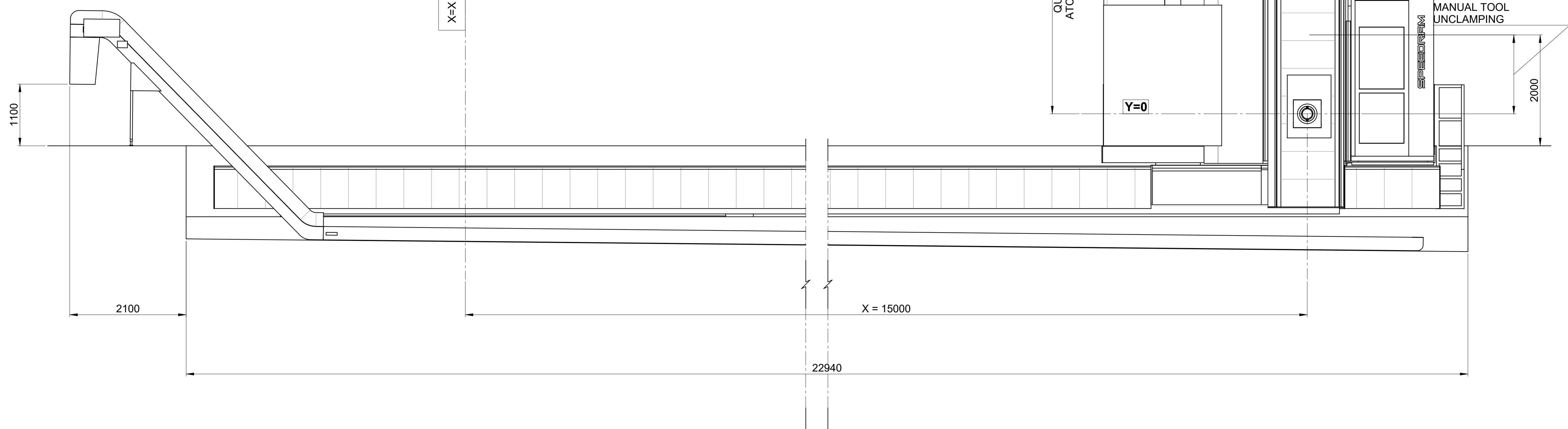
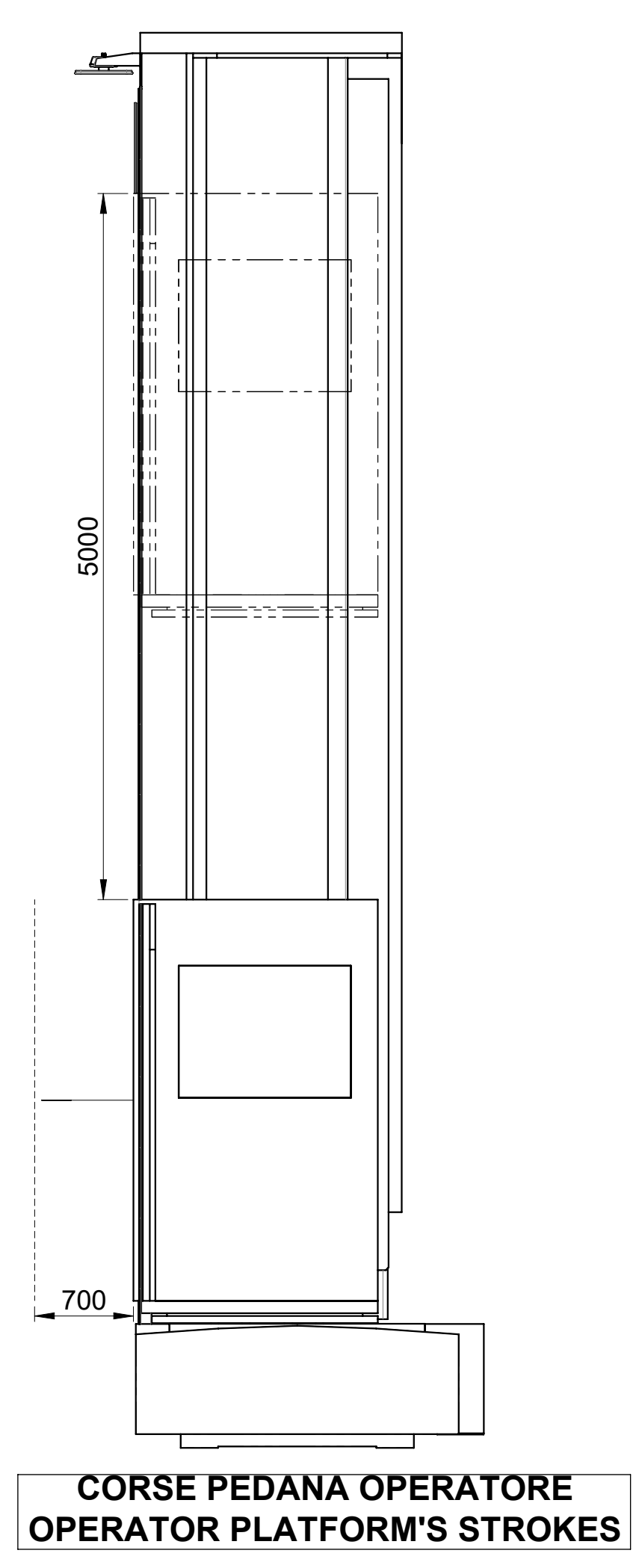
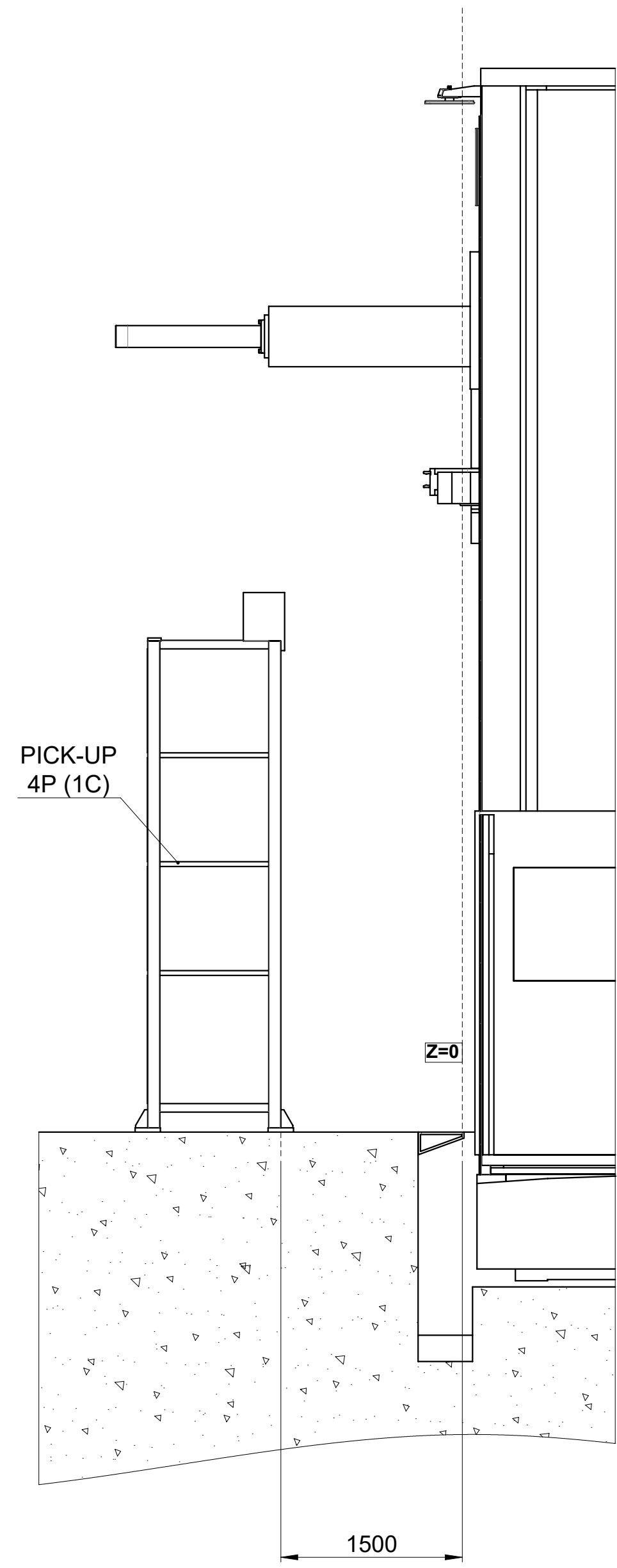

A-A
270°

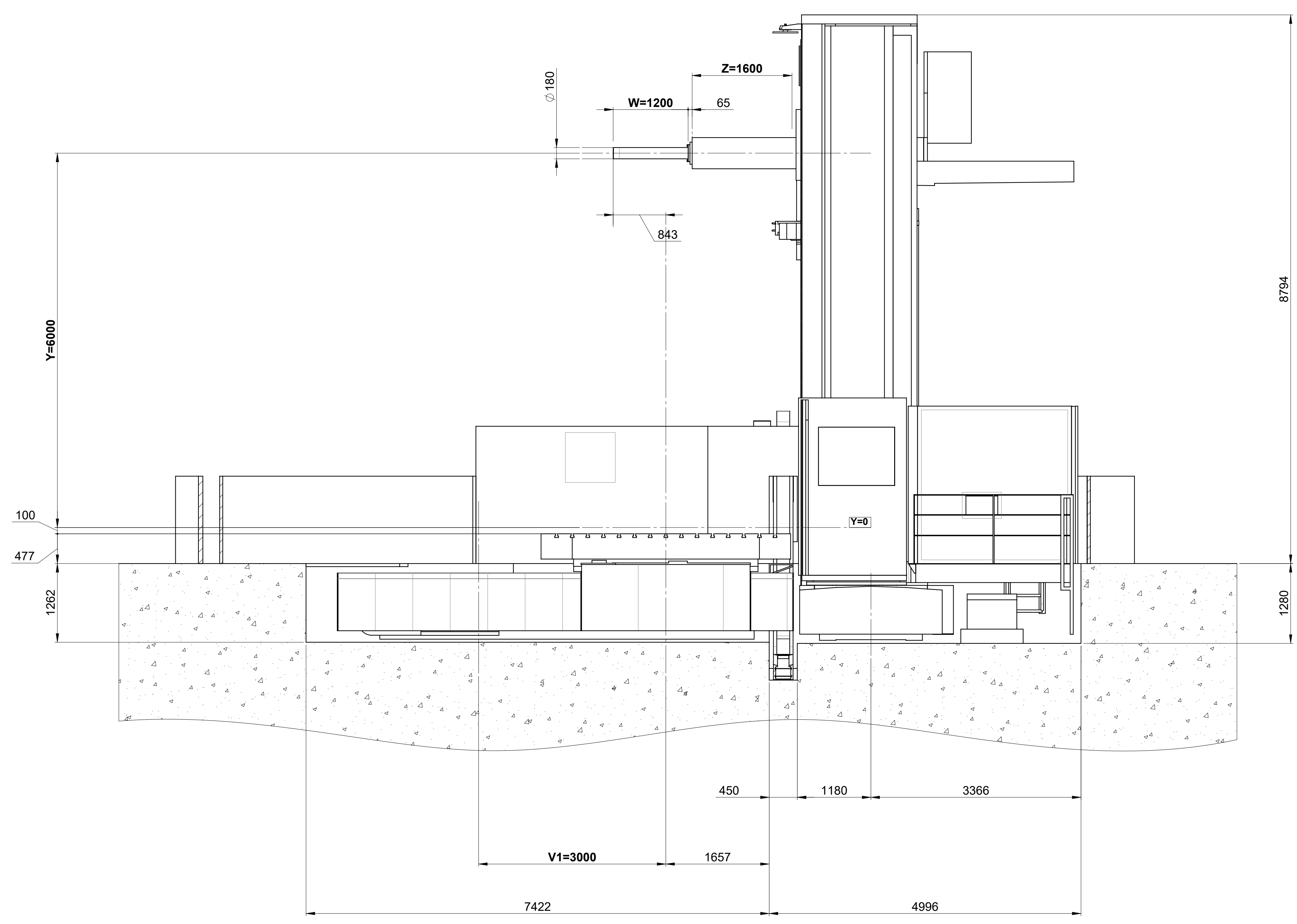

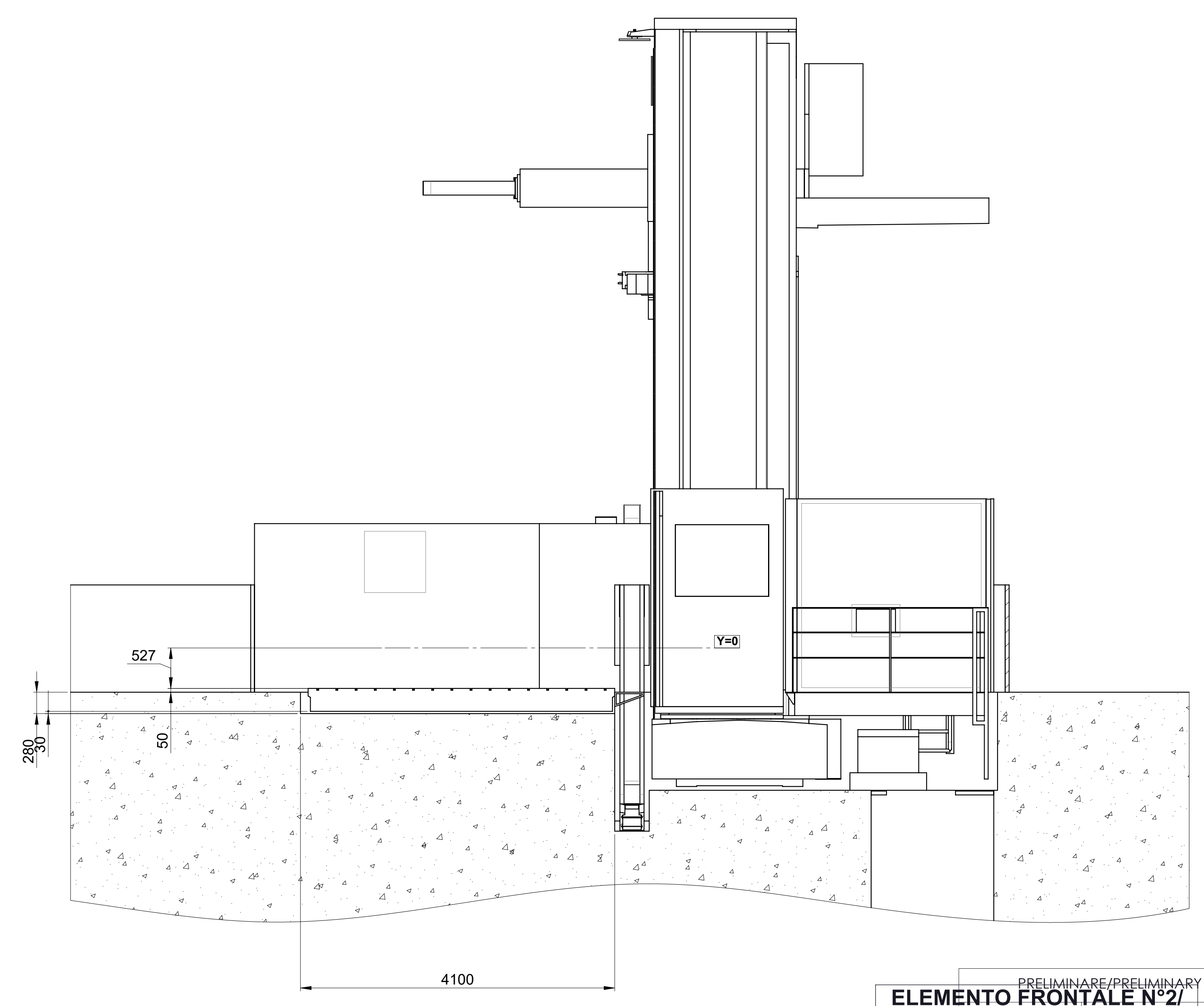

ELEMENTO FRONTALE N°1/
HEAD-ON ELEMENT N°1
TH120
4000x5000

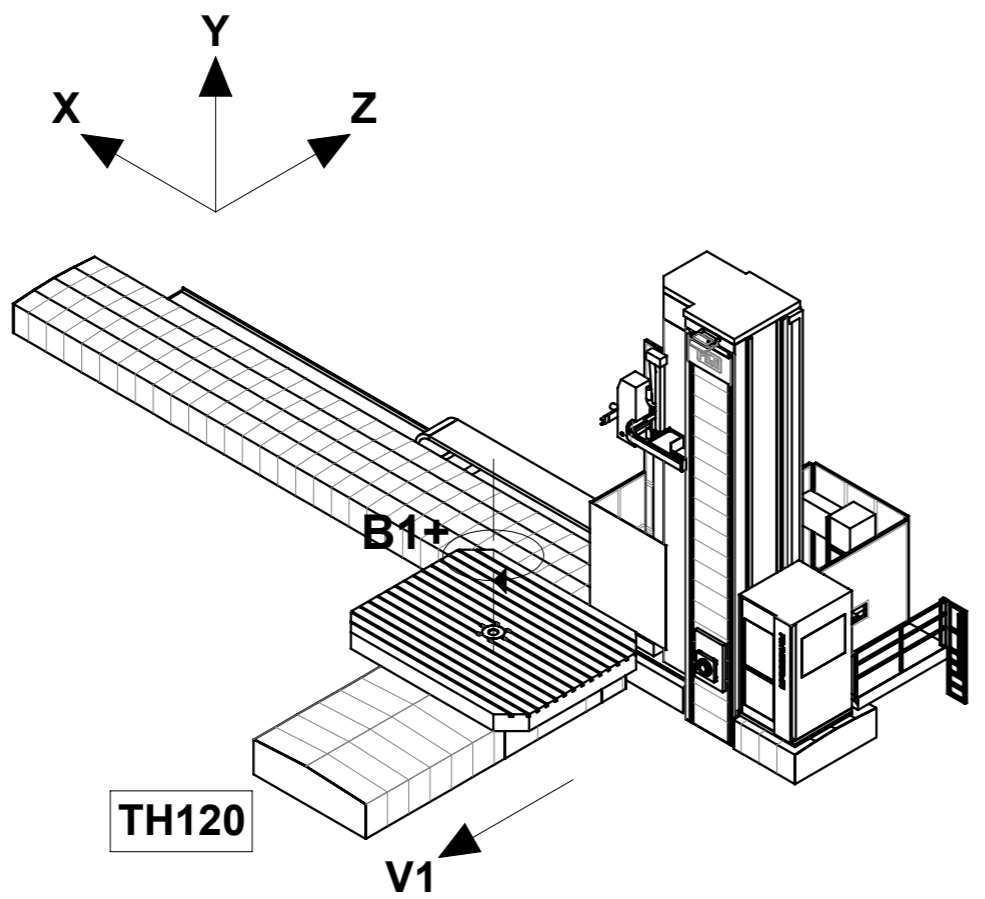
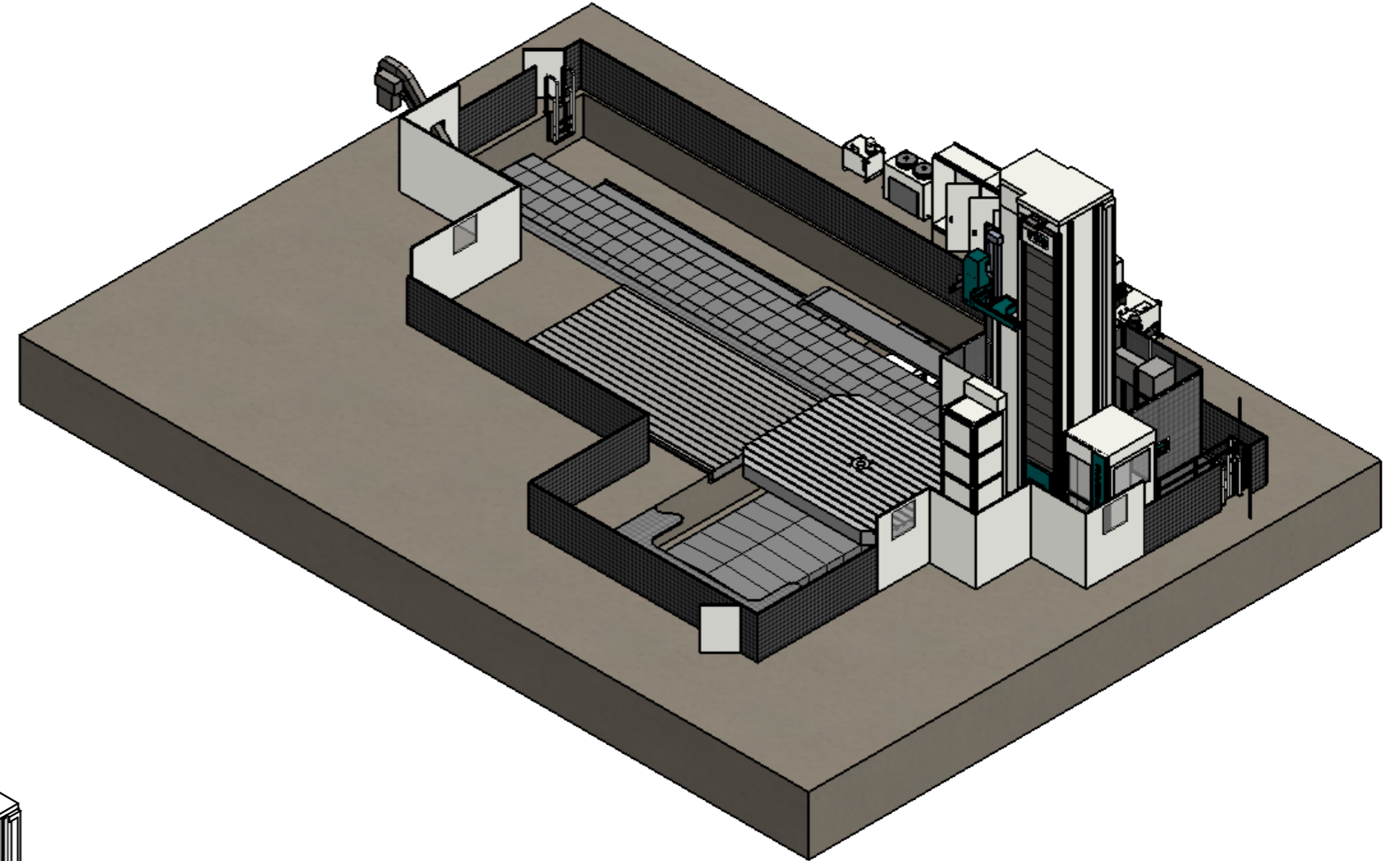

C-C
270°

PRELIMINARE/PRELIMINARY		X	Maria Laura Tombolato	2024-12-09
Rev.		Disegnato/Drawn		Data/Date
ELEMENTO FRONTALE N°2/		UT SPEEDRAM 3000 -		TS-260210
HEAD-ON ELEMENT N°2/		SR-S1-e8GB-12h-16	4000x5000	
PIANO PIANO		TS-260210-002-X	2/3	



PRELIMINARE/PRELIMINARY		X	Maria Laura Tombolato	2024-12-09
		Rev.	Disegnato/Drawn	Data/Date
 www.pama.it <small>SW - PAMA Sales Layout REV. X - 24/05/2016</small>	LAY-OUT SPEEDRAM 3000 -		Rif./Ref.	Offerta/Offer
	TH120 4000x5000			TS-260210
	--		Codice macchina/Machine code	Tipol/Type
			SR-516BGB-12h-16	
		Disegno No./Drawing No.	Foglio/Sheet	
		TS-260210-002-X	3/3	

Il presente disegno è di proprietà esclusiva della ditta PAMA S.P.A. la quale ne vieta la duplicazione e/o riproduzione e/o copia in qualsiasi forma e con qualsiasi mezzo. La trasmissione del presente disegno non costituisce alcun implicito riconoscimento e/o trasferimento di qualsivoglia diritto sul disegno da parte di PAMA S.P.A. in favore dei soggetti riceventi. Le informazioni e/o i dati contenuti e/o comunque appresi direttamente o indirettamente dal presente disegno non potranno essere divulgati, rivelati, né comunicati a soggetti terzi e dovranno essere trattati dai soggetti detentori come informazioni segrete, ai sensi dell'art. 98 C.P. I. e in conformità a quanto regolato negli specifici accordi di riservatezza che si intendono integralmente richiamati.