

CENTRALE IDROSTATICA/SERVIZI
(HYDROSTATIC/SERVICE UNIT)

CENTRALE LUBRIFICAZIONE CINEMATICA
LUBRICATION CONTROL UNIT

FRIGO OLIO
OIL CHILLER

ARMADIO ELETTRICO
ELECTRIC CABINET

VASCA REFRIGERANTE
TOOL COOLANT UNIT

TRASFORMATORE D'ISOLAMENTO
INSULATION TRANSFORMER

VASCA RECUPERO REFRIGERANTE
TOOL COOLANT UNIT

PULSANTIERA MAGAZZINO UTENSILI
TOOL MAGAZINE CONTROL PANEL

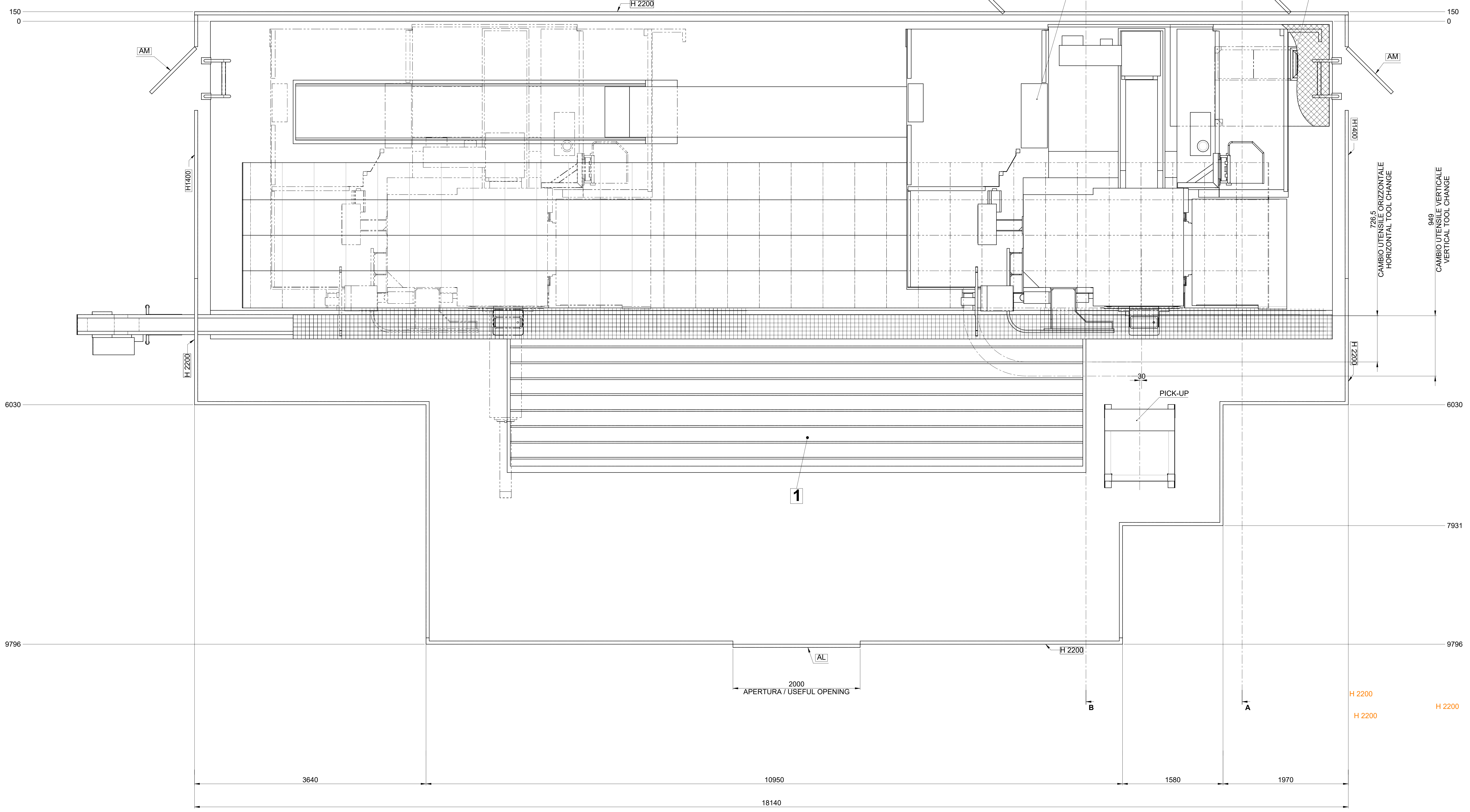

GRIGLIATI IN FONDAZIONE A CURA E CARICO DEL CLIENTE
METALLIC COVER AT CUSTOMER'S CHARGE AND CARE

ELENCO ELEMENTI FRONTALI / HEAD-ON ELEMENTS

N°	TIPOLOGIA / TYPE	DIMENSIONI / DIMENSIONS	CORSA V / V STROKE	CARICO / LOAD
1	PIANO FISSO / FLOOR PLATE	9000X2000	-	15000 kg/m ²

PORTE DI ACCESSO ALL'IMPIANTO / ACCESS DOORS

AO	ACCESSO OPERATORE / OPERATOR ACCESS
AL	ACCESSO AREA LAVORO / WORKING AREA ACCESS
AM	ACCESSO MANUTENZIONE / MAINTENANCE ACCESS

PRELIMINARE/PRELIMINARY

Area manager (Italia) 2024-12-09

SR-S1-68GB-12h-1-6

TS-260152-004-X

1/3

PAMA

www.pama.it

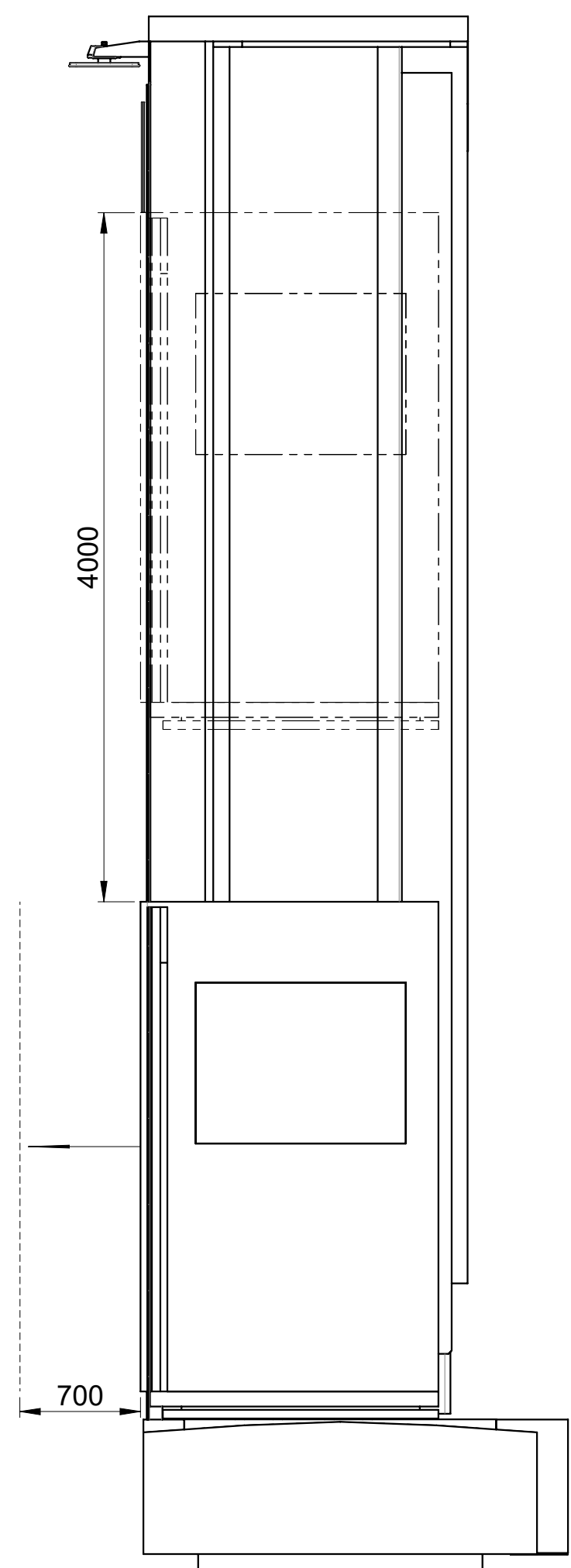

**CORSE PEDANA OPERATORE
OPERATOR PLATFORM'S STROKES**

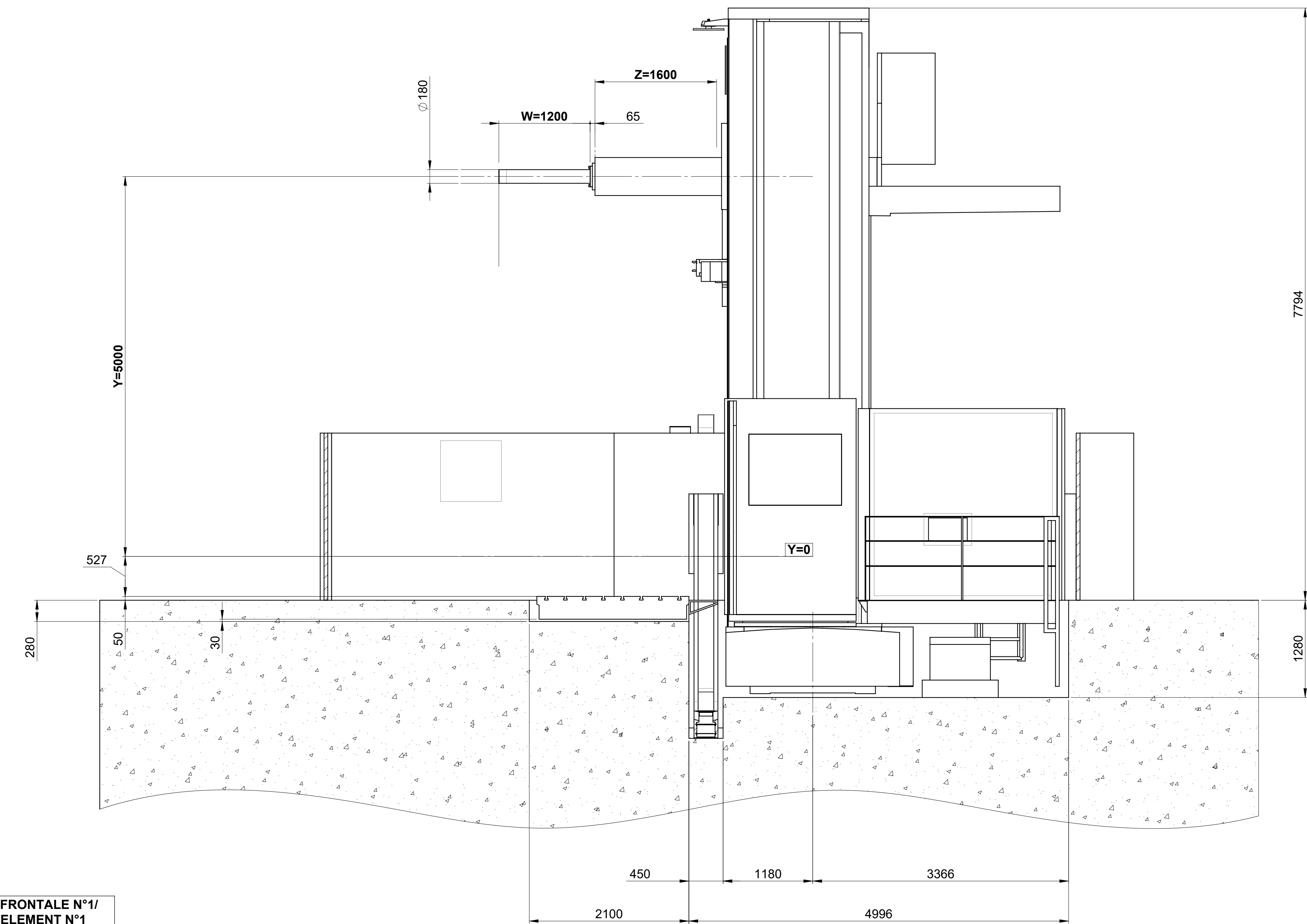
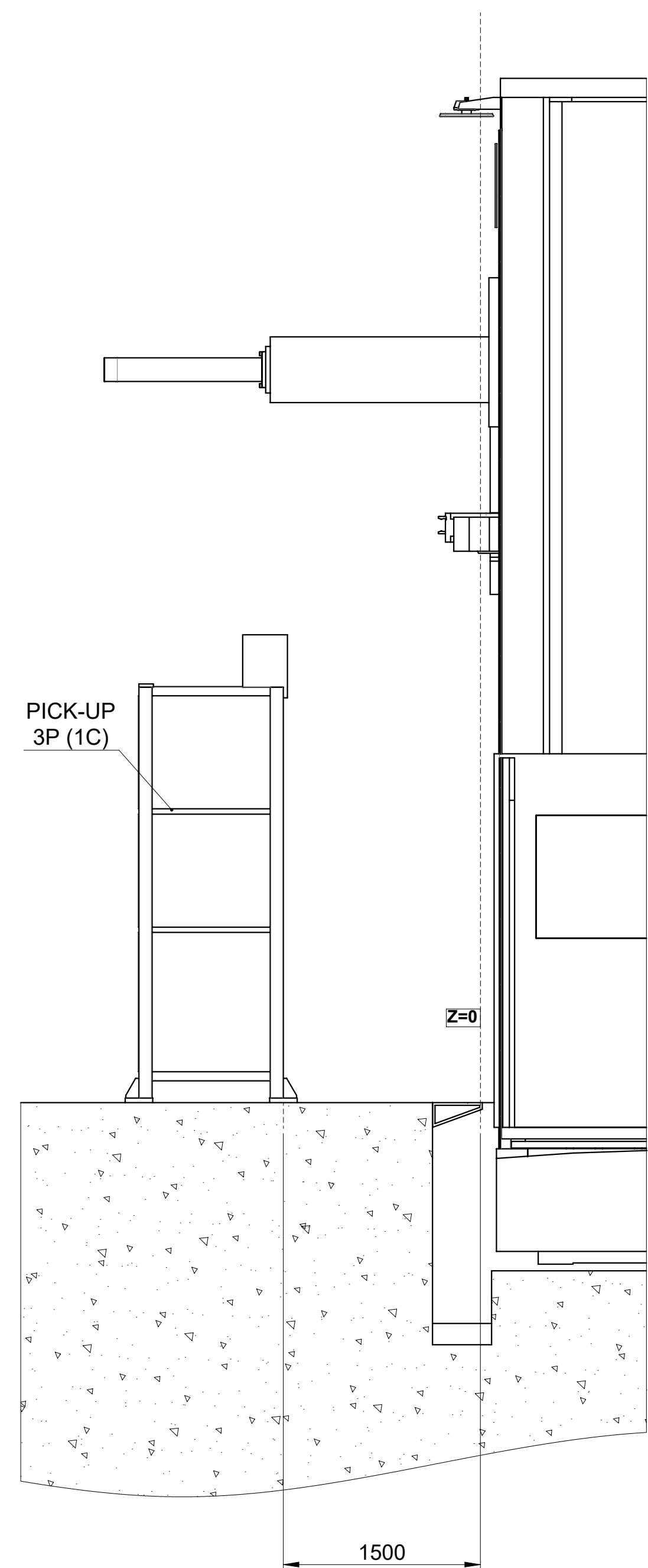
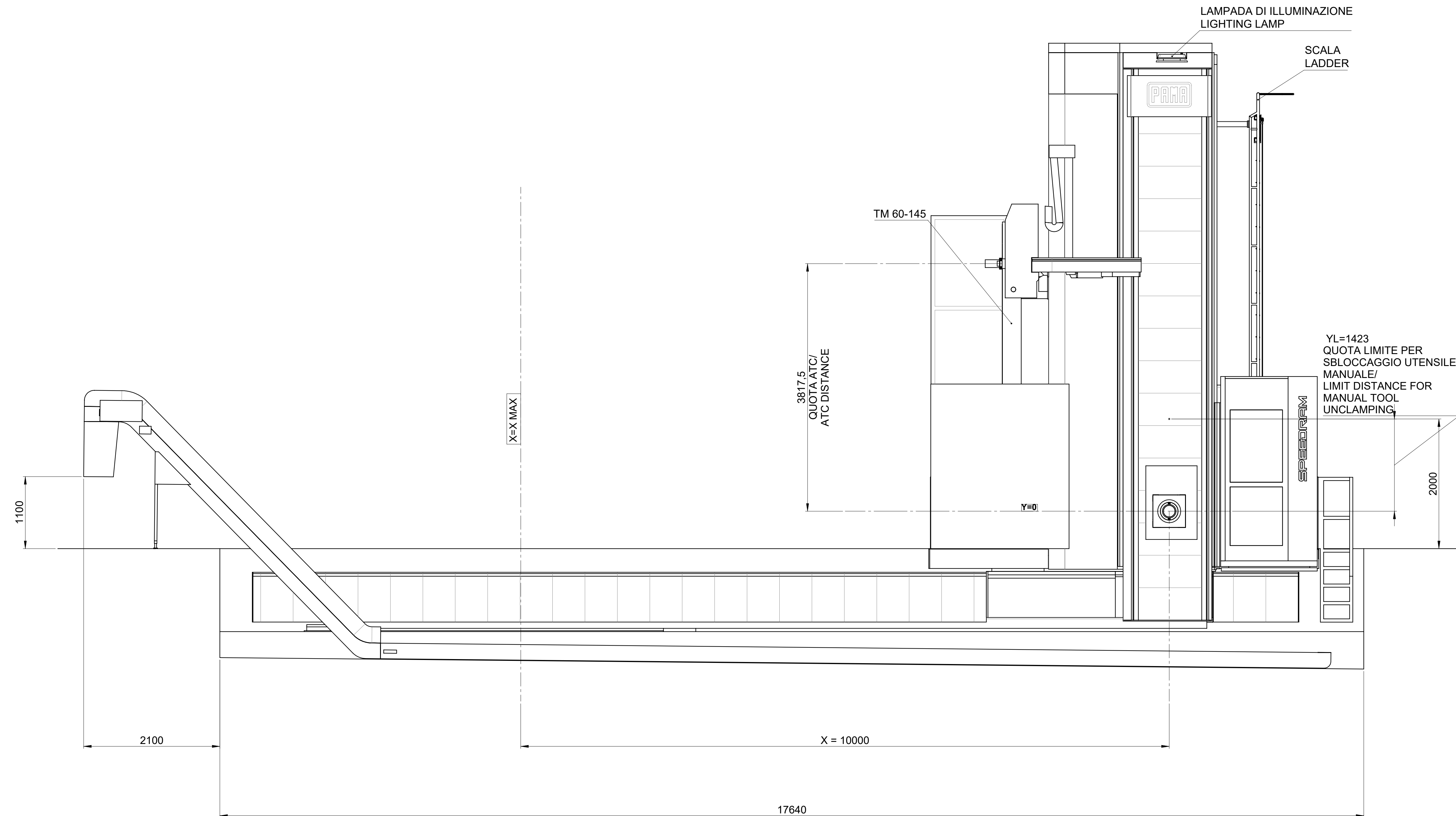



**ELEMENTO FRONTALE N°1/
HEAD-ON ELEMENT N°1
PIANO FRONTALE/FLOOR PLATE
9000X2000**

**A-A
270°**

**B-B
270°**

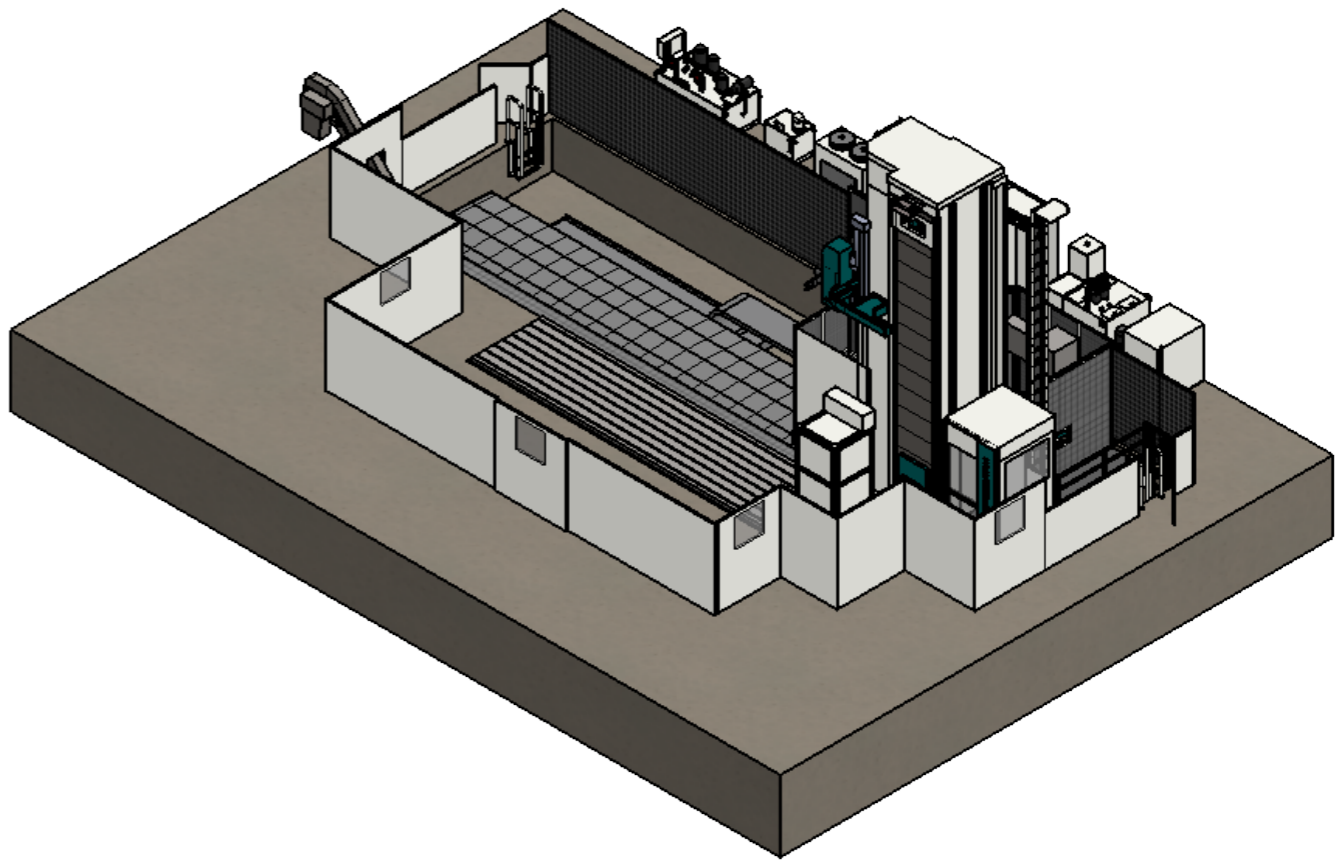
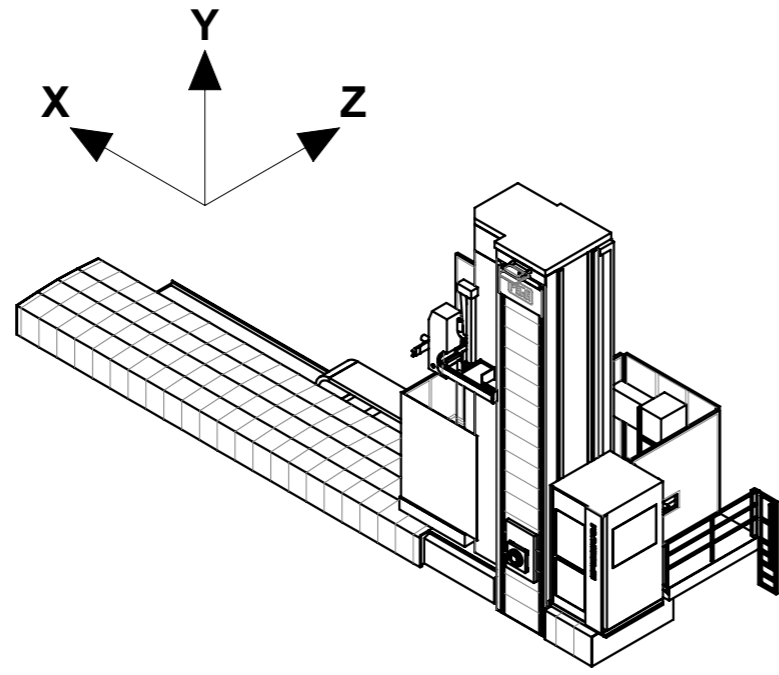
PRELIMINARE/PRELIMINARY		X	Area manager (Italiano)	2024-12-09
Rev.	Disegnato/Drawn	Disegnato/Drawn	Disegnato/Drawn	Disegnato/Drawn
LAYOUT SPEEDRAM 3000 -		010366-26		
SR-S1-6BGB-12H-1-6		TS-260152-004-X		2/3
PAMA		www.pama.it		



PRELIMINARE/PRELIMINARY		X	Area manager (Italiano)	2024-12-09
		Rev.	Disegnato/Drawn	Data/Date
 www.pama.it <small>SW - PAMA Sales Layout REV. X - 24/05/2016</small>	LAY-OUT SPEEDRAM 3000 -		Rif./Ref.	Offerta/Offer
	--		010366-26	
	--		Codice macchina/Machine code	Tipol/Type
		SR-516BGB-12h-16		
		Disegno No./Drawing No.		Foglio/Sheet
		TS-260152-004-X		3/3

Il presente disegno è di proprietà esclusiva della ditta PAMA S.P.A. la quale ne vieta la duplicazione e/o riproduzione e/o copia in qualsiasi forma e con qualsiasi mezzo. La trasmissione del presente disegno non costituisce alcun implicito riconoscimento e/o trasferimento di qualsivoglia diritto sul disegno da parte di PAMA S.P.A. in favore dei soggetti riceventi. Le informazioni e/o i dati contenuti e/o comunque appresi direttamente o indirettamente dal presente disegno non potranno essere divulgati, rivelati, né comunicati a soggetti terzi e dovranno essere trattati dai soggetti detentori come informazioni segrete, ai sensi dell'art. 98 C.P. I. e in conformità a quanto regolato negli specifici accordi di riservatezza che si intendono integralmente richiamati.